



ΠΑΝΕΠΙΣΤΗΜΙΟ
ΔΥΤΙΚΗΣ ΜΑΚΕΔΟΝΙΑΣ



Επιτροπή Ερευνών
Πανεπιστημίου
Δυτικής Μακεδονίας

ΚΑΙΝΟΤΟΜΕΣ ΕΡΕΥΝΗΤΙΚΕΣ ΕΦΑΡΜΟΓΕΣ – INNORA ΙΚΕ



Ίδρυση INNORA

Σύμπραξη δύο μελών ΔΕΠ του τμήματος Ηλεκτρολόγων

Μηχανικών και Μηχανικών Υπολογιστών του ΠΔΜ

- (1) Δημήτριος Στημονιάρης
- (2) Δημήτριος Τσιαμήτρος

Με την εταιρεία **ΕΝΕΡΓΕΙΑΚΗ ΣΥΜΒΟΥΛΕΥΤΙΚΗ ΚΑΙ ΕΦΑΡΜΟΓΕΣ ΙΚΕ (ENERCA, www.enerca.eu)**





INNORA (www.innora.net)

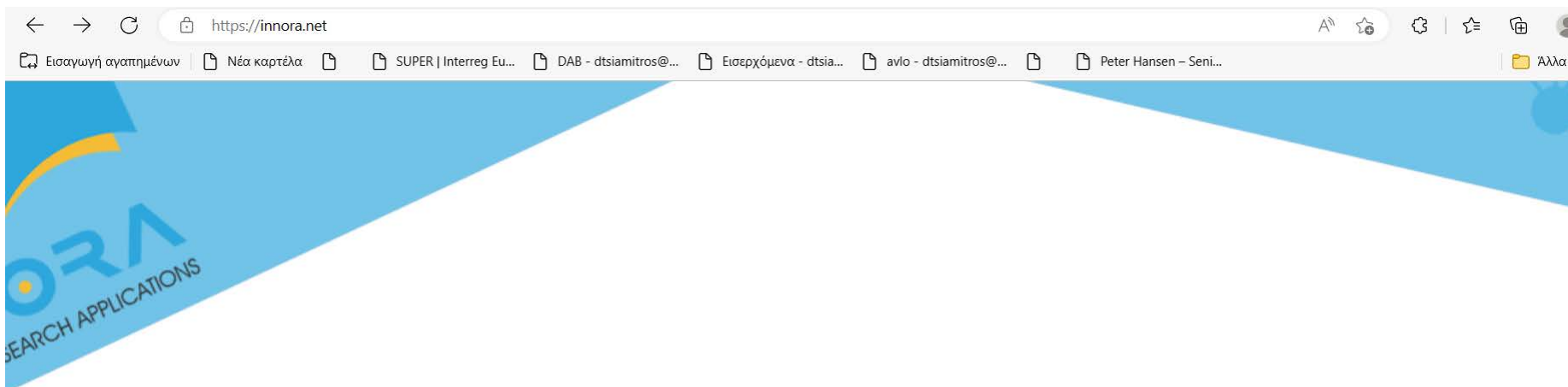

Η εταιρία...

Η εταιρεία ιδρύθηκε ως Τεχνοβλαστός (spinoff) του Πανεπιστημίου Δυτικής Μακεδονίας με βάση την Απόφαση Υπ. Αρ. Κ1/Σ153/12-01-2022 της Συγκλήτου του Πανεπιστημίου Δυτικής Μακεδονίας.

Η εταιρεία μπορεί να προσφέρει Καινοτόμες και πρωτοποριακές λύσεις για αποτελεσματική διαχείριση ενέργειας στο ηλεκτρικό δίκτυο, σε δίκτυα φορτιστών ηλεκτρικών οχημάτων, στο κτίριο, στη βιομηχανία και σε μονάδες ανανεώσιμων πηγών και αποθήκευσης ενέργειας.



INNORA (ΕΡΓΑ)

1. Διερεύνηση και τεκμηρίωση συνθηκών εγκατάστασης εναέριου δικτύου οπτικών ινών στους στύλους του δικτύου διανομής ηλεκτρικής ενέργειας του ΔΕΔΔΗΕ

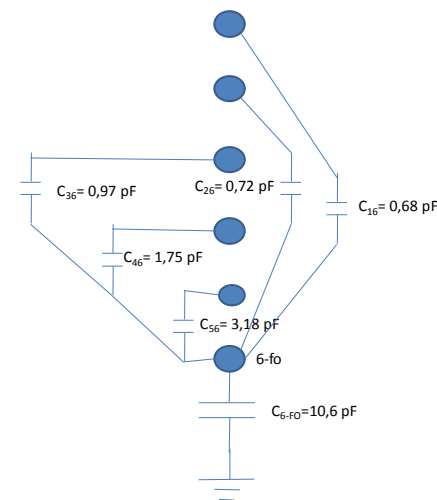
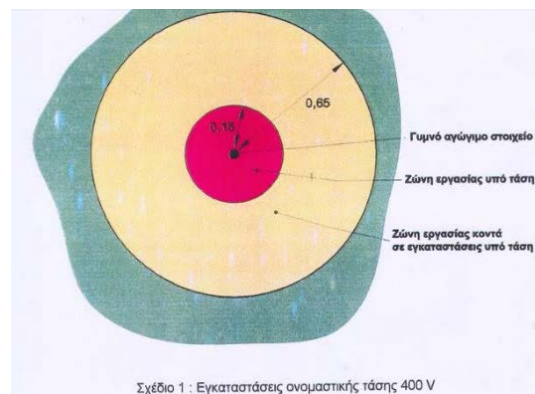
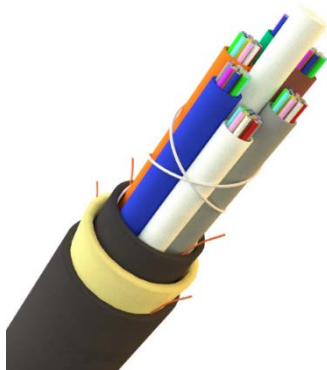

INNORA (ΕΡΓΑ)

1. Διερεύνηση και τεκμηρίωση συνθηκών εγκατάστασης εναέριου δικτύου οπτικών ινών στους στύλους του δικτύου διανομής ηλεκτρικής ενέργειας του ΔΕΔΔΗΕ

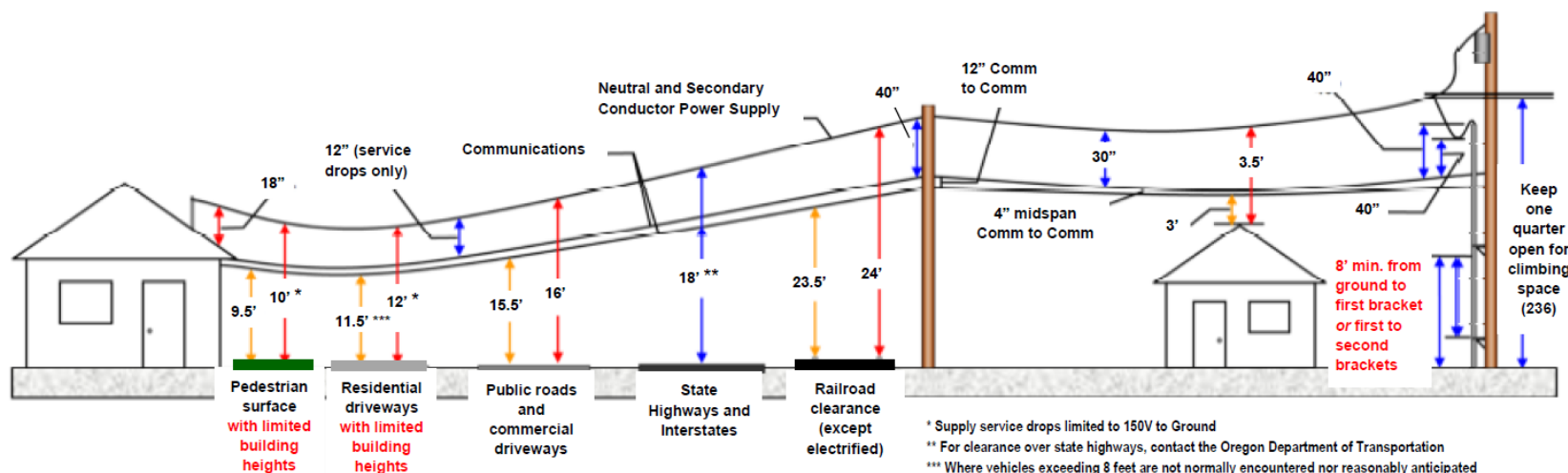

Επειγουσα ανάθεση από το ΔΕΔΔΗΕ για την επίλυση τεχνικών προβλημάτων κατά την εγκατάσταση εναερίου δικτύου οπτικών ινών από το ΔΕΔΔΗΕ ΑΕ – Ξεκλείδωσε επένδυση ύψους 800 Μ€ από τη ΔΕΗ ΑΕ.

INNORA (ΕΡΓΑ)

2. ΕΠΑΝΕΚΠΑΙΔΕΥΣΗ ΜΗΧΑΝΙΚΩΝ ΑΥΤΟΚΙΝΗΤΩΝ ΓΙΑ ΤΗΝ ΚΤΙΣΗ ΤΗΣ ΑΔΕΙΑΣ ΤΕΧΝΙΤΩΝ ΗΛΕΚΤΡΟΚΙΝΗΣΗΣ – ΥΨΗΛΗΣ ΤΑΣΗΣ ΚΑΤΗΓΟΡΙΑΣ 1 ΚΑΙ 2 (ΚΟΖΑΝΗ, ΡΟΔΟΣ, ΚΑΤΕΡΙΝΗ, ΓΙΑΝΝΙΤΣΑ, ΚΑΒΑΛΑ, ΘΕΣΣΑΛΟΝΙΚΗ,...)

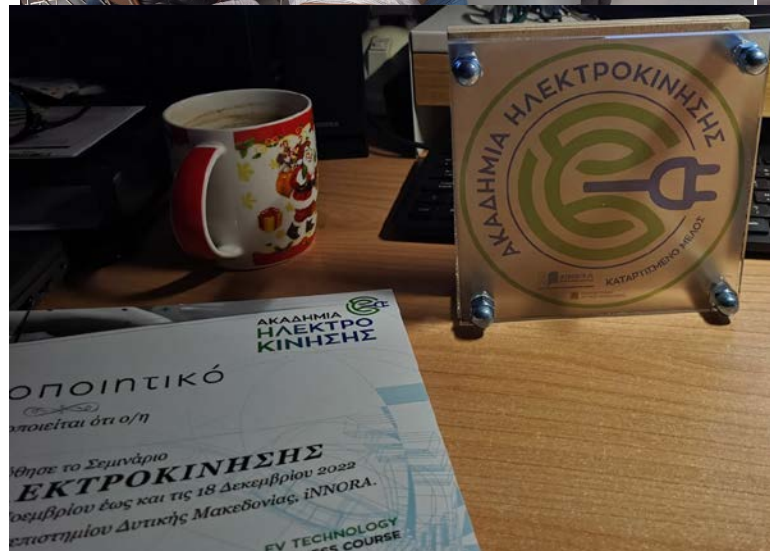

INNORA (ΕΡΓΑ)

3. ΠΑΡΟΧΗ ΕΞΕΙΔΙΚΕΥΜΕΝΗΣ ΕΚΠΑΙΔΕΥΣΗΣ ΣΕ ΜΗΧΑΝΙΚΟΥΣ ΤΟΥ ΔΕΔΔΗΕ ΣΕ ΘΕΜΑΤΑ ΠΑΡΑΛΑΒΗΣ ΜΟΝΑΔΩΝ ΑΠΕ ΚΑΙ ΓΕΙΩΣΕΩΝ, ΣΤΗ ΣΧΟΛΗ ΤΟΥ ΔΕΔΔΗΕ ΣΤΗ ΦΛΩΡΙΝΑ

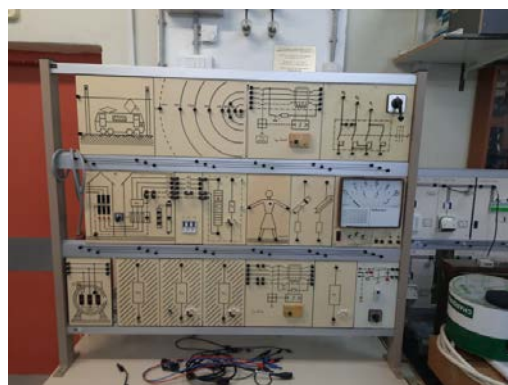

INNORA (ΕΡΓΑ)

4. ΕΚΠΑΙΔΕΥΣΗ ΚΑΙ ΠΙΣΤΟΠΟΙΗΣΗ ΤΕΧΝΙΚΩΝ ΑΣΦΑΛΕΙΑΣ ΤΟΥ ΔΕΔΔΗΕ ΚΑΙ ΕΝΗΜΕΡΩΣΗ ΤΕΧΝΙΚΟΥ ΠΡΟΣΩΠΙΚΟΥ ΤΟΥ ΔΕΔΔΗΕ ΣΕ ΘΕΜΑΤΑ ΑΤΥΧΗΜΑΤΩΝ





INNORA (ΕΡΕΥΝΑ)

1. ALTITUDE (automatic aerial network inspection using drones and machine learning)», το οποίο χρηματοδοτείται από EEA and Norway Grants 2014-2021 και έχει εξασφαλίσει χρηματοδότηση για το έργο, σύμφωνα με το «Project Contract/Grant Offer Letter» της 21ης/12/2022 (ref. 2022/360624).

ΕΤΑΙΡΟΙ – RENEL, INNORA, ΔΕΔΔΗΕ ΑΕ.

ΑΝΤΙΚΕΙΜΕΝΟ – ΑΝΑΠΤΥΞΗ ΣΥΣΤΗΜΑΤΟΣ ΑΥΤΟΜΑΤΟΠΟΙΗΜΕΝΗΣ ΕΠΙΘΕΩΡΗΣΗΣ ΕΝΑΕΡΙΟΥ ΔΙΚΤΥΟΥ ΜΕΣΗΣ ΚΑΙ ΧΑΜΗΛΗΣ ΤΑΣΗΣ ΤΟΥ ΔΕΔΔΗΕ ΜΕ ΧΡΗΣΗ DRONES ΚΑΙ ΤΕΧΝΙΚΩΝ ΜΗΧΑΝΙΚΗΣ ΜΑΘΗΣΗΣ

ΔΙΑΡΚΕΙΑ: ΙΑΝΟΥΑΡΙΟΣ 2023-ΑΠΡΙΛΙΟΣ 2024.



INNORA (ΕΡΕΥΝΑ)

2. ΥΠΟ ΑΞΙΟΛΟΓΗΣΗ

HORIZON 2021-2027 ----- ENERGIA4ALL -----

ΕΤΑΙΡΟΙ – Ε-ΤΡΙΚΑΛΑ, INNORA, ΠΔΜ, PROTERGIA, ΟΜΙΛΟΣ ΜΥΤΙΛΗΝΑΙΟΥ.

ΑΝΤΙΚΕΙΜΕΝΑ –

- 1) ΑΝΑΠΤΥΞΗ ΚΑΙ ΕΓΚΑΤΑΣΤΑΣΗ ONE-STOP SHOP ΣΤΑ ΤΡΙΚΑΛΑ ΓΙΑ ΤΟΥΣ ΠΟΛΙΤΕΣ ΣΕ ΘΕΜΑΤΑ ΕΞΟΙΚΟΝΟΜΗΣΗ ΕΝΕΡΓΕΙΑΣ ΚΑΙ ΑΠΕ
- 2) ΑΝΑΠΤΥΞΗ ΠΛΑΤΦΟΡΜΑΣ ΚΑΙ ΠΙΛΟΤΙΚΟΥ ΕΞΥΠΝΗΣ ΠΟΛΗΣ ΚΑΙ ΕΞΥΠΝΟΥ ΗΛΕΚΤΡΙΚΟΥ ΔΙΚΤΥΟΥ ΣΤΑ ΤΡΙΚΑΛΑ ΜΕ ΣΚΟΠΟ PEER TO PEER CONTRACTS ΑΝΤΑΛΛΑΓΗΣ ΕΝΕΡΓΕΙΑΣ ΚΑΙ ΧΡΗΣΗ ΤΕΧΝΟΛΟΓΙΑΣ BLOCKCHAIN



INNORA (ΚΟΙΝΩΝΙΚΗ ΚΑΙ ΦΟΙΤΗΤΙΚΗ ΕΥΘΥΝΗ)

ΧΟΡΗΓΟΣ ΤΗΣ ΦΟΙΤΗΤΙΚΗΣ ΟΜΑΔΑΣ ΗΛΕΚΤΡΟΚΙΝΗΣΗ ΤΟΥ ΠΔΜ

